

Multiriegelsysteme für Türen
aus Holz und Kunststoff

Multilock-Systems for
wooden- and PVC doors



Inhalt

Index

Verriegelungsarten Kinds of locking		3
Multiriegel-Systeme für Türen aus Holz und Kunststoff Multilock-Systems for wooden and PVC doors	2851 2852 2853 2854 2856 2857 2859 2860 2869	5 7 9 11 13 15 17 19 21
Stulptürbeschläge French door system	2840, 2841	23
Zusatzschlösser Additional locks	2862, 2863	25
Schließbleche und Zubehör für Holztüren mit 4mm Falzluft Strikingplates and accessories for wooden doors with 4mm rebate	9800, 9801, 9802, 9803, 9804, 9860 9805, 9806, 9810, 9812, 9813 9817, 9818, 9819 9820, 9821, 9822, 9823 9824, 9826, 9827, 9828 9812, 9829, 9831	26 27 28 29 30 31
Schließbleche und Zubehör für Holztüren mit 11mm Falzluft Strikingplates and accessories for wooden doors with 11mm rebate	9833, 9834, 9835, 9836, 9837, 9842, 9843, 9858, 9859, 9862, 9863 9838, 9839, 9840, 9841, 9844, 9845, 9846, 9847, 9848, 9849, 9850, 9851, 9852, 9853, 9854, 9855, 9856, 9864, 9865	32 33
Schließbleche und Zubehör für Kunststoffprofile Strikingplates and accessories for PVC profiles	9700, 9701, 9702, 9703, 9704 9705, 9706, 9707, 9713, 9714	34 35
Einteilige Schließbleche One-part strikingplates	36
Zubehör Accessories	2810, 2830, 2835, 2844	37
Technische Beratung Technical advisers		38/39
Weiteres Zubehör auf Anfrage. Additional accessories on request.		
Stand 01.04. Technische Änderungen vorbehalten. Date 01.04. Technical modifications are reserved.		



Verriegelungsarten

Kinds of locking



Typ1 - Rollzapfen
Diese Verriegelung ist verstellbar und mit Rollen ausgestattet

Type 1 - with roller cams
This type is with adjustable roller cams.



Typ 3 - Stahl-Schwenkriegel
wirken einem Aushebeln der Tür in jeder Richtung wirksam entgegen. Die sich verjüngenden Schwenkriegel aus hochwertiger Stahlegierung greifen tief in die Schließbleche ein, verkralen sich dort zu einer Einheit und garantieren einen optimalen Anzug. Diese Verriegelung ist mit einer Gegendrucksicherung ausgestattet.

Type 3 - with steel hook bolts
The hook bolts effects a contrary lifts on the door in every direction. The reduced hook bolts out of high-quality-steel intrude deeply into the strikingplate and also ensure an increased locking presure. This locking version is with counterpressure on all additional bolts.



Typ 2 - Pilzkopfzapfen
Die verstellbaren Pilzkopfzapfen sind aus hochwertigem Stahl.

Type 2 - with mushroom cams
This type is with adjustable mushroom cams. Cams out of high-quality steel.



Typ 8 - Stahl-Bolzenriegel
Durch die besondere Geometrie der Stahlbolzen greifen diese tief in die Schließbleche ein und gewährleisten dadurch einen erhöhten Anzug. Auch diese Verriegelung ist mit einer Gegendrucksicherung ausgestattet.

Type 8 - with steel pin bolts
By the special geometry of the steel pin bolts these intrude deeply into the strikingplates and also ensure an increased locking-pressure. This looking version is with counterpressure on all additional bolts.

Typ 11 - Stahl-Schwenkriegel mit Stahl-Duobolzenriegel
Diese Riegelkombination vereinigt die Vorteile der Schwenkriegel mit denen der Bolzenriegel. So wird für einen leichten Anzug durch optimale Kraftverteilung gesorgt.

Type 11 - with steel hook- and steel pins bolts
This combination include the advantage of the hook- and pin bolts. A light suit is provided by optimal strength distribution of the bolts.



Multiriegel-Systeme für Türen aus Holz und Kunststoff

Multilock-System for wooden- and PVC doors

2851

Typ 1 + 2

Typ 3

Typ 8

Typ 11

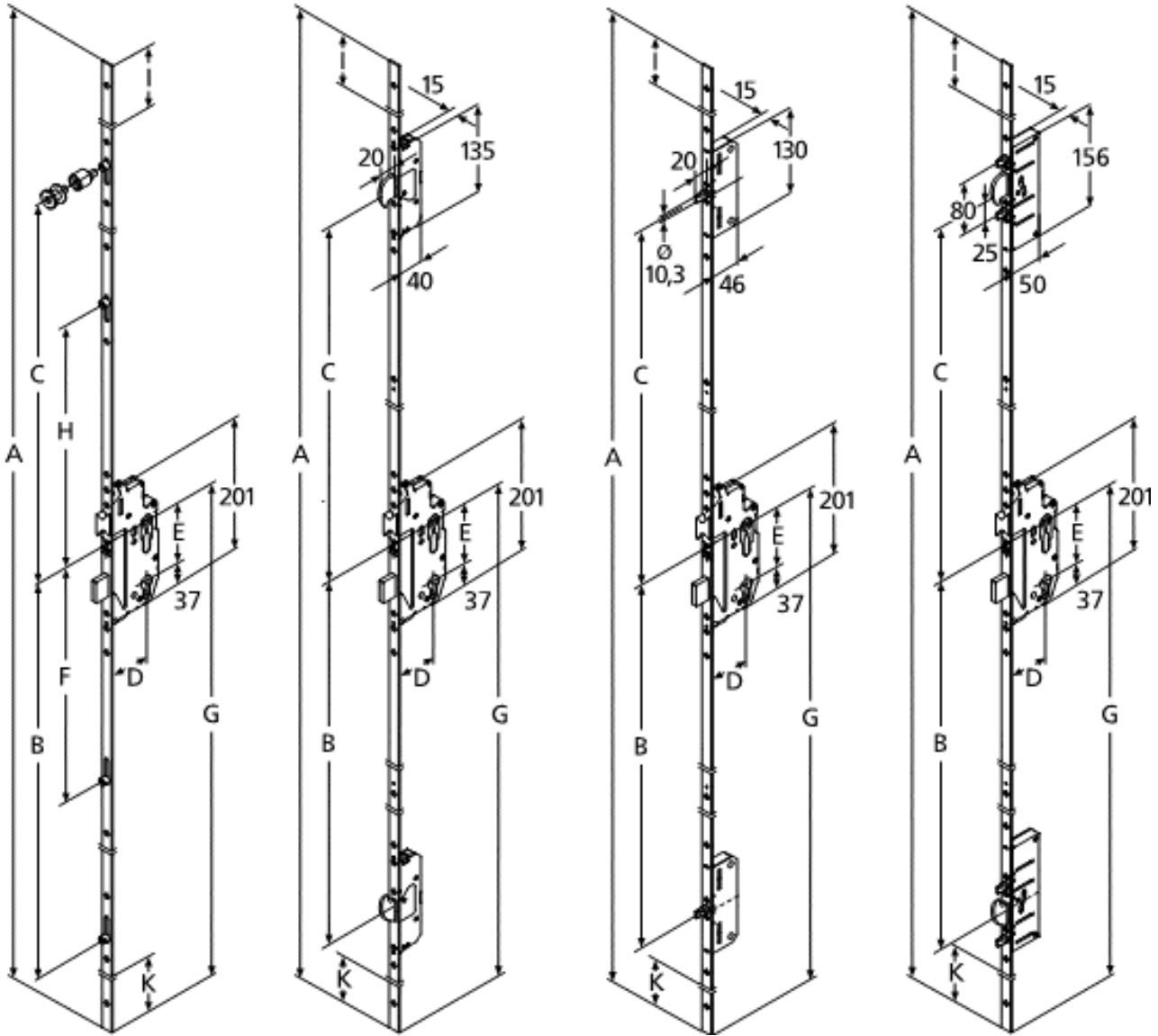

Maße/dimensions Typ 1 + 2

A	Türhöhe/door hight	B	C	E	F	G	H	I*	K*
2170	standard	780	747	92	361	1020	360	350	180
2170	standard	776	751	88	357	1016	364	350	180
2170	standard	773	754	85	354	1013	367	350	180
2170	standard	760	767	72	341	1000	380	350	180

Maße/dimensions Typ 3 Typ 8 Typ 11

A	Türhöhe/door hight	B	C	B	C	B	C	E	G	I*	K*
2170	standard	754	721	762	729	768	736	92	1020	315	150
2170	standard	750	725	758	733	764	740	88	1016	315	150
2170	standard	747	728	761	736	761	743	85	1013	315	150
2170	standard	734	741	742	749	748	756	72	1000	315	150

* Stulpen kürzbar/forend reduction



Multiriegel-Systeme für Türen aus Holz und Kunststoff

Multilock-System for wooden- and PVC doors

2851

Multiriegel-System für Türen aus Holz und Kunststoff mit gegenlaufenden Nebenriegeln
Betätigung über Profilzylinder

2851

Multilock-System for wooden- and PVC doors, additional bolts working in opposite direction
key-operated, prepared for profile cylinders

Ausführung:

Verriegelungsantrieb gegenläufig durch 2 Schlüssel-Umdrehungen, vorgerichtet für Profilzylinder, mit Wechsel, DIN rechts und DIN links verwendbar durch umlegbare Falle (2mm Innen-Sechskant), Lieferung in DIN rechts, mit Profilbezogenem Zubehör.

Description:

Multilock-System with additional bolts, working in opposite direction by two turns of the key, prepared for profile cylinder with action of the key on the latch bolt, right hand and left hand available (reversible latch bolt, 2mm Allen key) delivery in DIN right, special strikingplate on request

Stulpausführungen:

Flachstulp 16-20-24/2170mm (2405mm auf Anfrage)
U-Stulp 24x6/2170mm (2405mm auf Anfrage)

Forends:

Flat-forend 16-20-24/2170mm (2405mm on request)
U-shaped forend 24x6/2170mm (2405mm on request)

- silber
- andere Ausführungen auf Anfrage

- silver
- other finishes on request

Optionale Ausführungen:

- Kurbelfalle (ab 45mm Dornmaß)
- Rollfalle
- Feuerschutz-Ausführung (mit 9mm Nuss)
- Sperrbügel
- Zusatzriegel

Special production:

- crank latch bolt (from 45mm backset)
- roller latch
- fire-protection option (with 9mm follower)
- security hasp lock
- additional dead bolt lock

Sonstige Maße:

Entfernung 92, 85, 72mm (88mm mit 8,5mm Nuss),
Hinterdorn 18mm, Kastenhöhe 201mm,
Kastenstärke 15mm, Falle 10mm vorstehend,
Drückerhöhe 1020mm, Stulpen kürzbar: siehe Zeichnung

Other dimensions:

Distance CtC 92, 85, 72 (88mm with 8,5mm follower),
width: backset plus 18mm, lockcase 201mm, case thickness 15mm, latch bolt 10mm extended, handle height 1020mm, forend maximum reduction: see drawing

Sonderausführungen auf Anfrage.

Other versions on request.

Bestellangaben:

Menge, Typ, Dornmaß, Entfernung, Nussvierkant, Stulpausführungen, Profilsystem

Order details:

Quantity, article-no., backset, CtC distance, follower, type of forend, profile-system

Dornmaße/backset (D):	mm	35	40	45	50	55	65
Standard-Nuss/standard follower:	mm	8	8	8	8	8	10
wahlweise/optional follower:	mm	10	10	10	10	10	8
Riegelausschluss/throw:	mm	14	18	20	20	20	20



Multiriegel-Systeme für Türen aus Holz und Kunststoff

Multilock-System for wooden- and PVC doors

2852

Typ 1 + 2

Typ 3

Typ 8

Typ 11

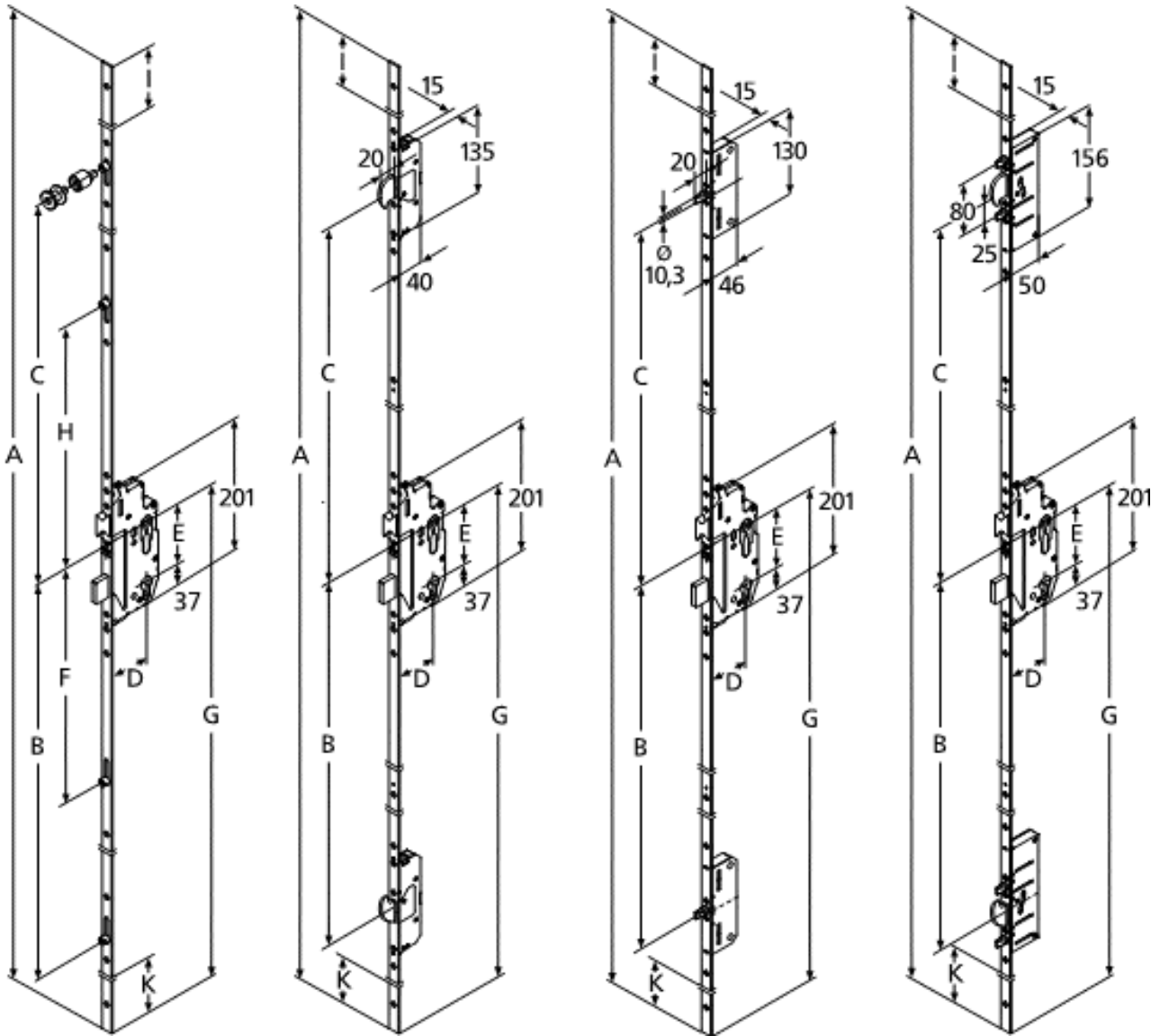

Maße/dimensions Typ 1 + 2

A	Türhöhe/door hight	B	C	E	F	G	H	I*	K*
2170	standard	781	728	92	361	1020	338	350	187
2170	niedrig/low	781	583	92	361	1020	338	550	187
2400	hoch/high	781	924	92	361	1020	338	380	187

Maße/dimensions Typ 3 Typ 8 Typ 11

A	Türhöhe/door hight	B	C	B	C	B	C	E	F	G	H	I*	K*
2170	standard	754	736	762	729	768	743	92	361	1020	338	300	140
2170	niedrig/low	754	522	762	515	768	529	92	361	1020	338	500	140
2400	hoch/high	754	936	762	929	768	943	92	361	1020	338	330	140

* Stulpen kürzbar/forend reduction



Multiriegel-Systeme für Türen aus Holz und Kunststoff

Multilock-System for wooden- and PVC doors

2852

Multiriegel-System für Türen aus Holz und Kunststoff mit gleichlaufenden Nebenriegeln
Betätigung über Profilzylinder

2852

Multilock-System for wooden- and PVC doors, additional hook bolts working in the same direction
key-operated, prepared for profile cylinders

Ausführung:

Verriegelungsantrieb gleichlaufend durch 2 Schlüssel-Umdrehungen, vorgerichtet für Profilzylinder, mit Wechsel, DIN rechts und DIN links verwendbar durch umlegbare Falle (2mm Innen-Sechskant), Lieferung in DIN rechts, mit Profilbezogenem Zubehör.

Description:

Multilock-System with additional bolts, working in same direction with two turns, prepared for profile cylinder with action of the key on the latch bolt, right hand and left hand available (reversible latch bolt, 2mm Allen-key) delivery in DIN right, special striking-plate on request

Stulpausführungen:

Flachstulp 16-20-24/2170mm (2400mm auf Anfrage)
U-Stulp 24x6/2170mm (2400mm auf Anfrage)

Forends:

Flat-forend 16-20-24/2170mm (2400mm on request)
U-shaped forend 24x6/2170mm (2400mm on request)

- silber
- andere Ausführungen auf Anfrage

- silver
- other finishes on request

Optionale Ausführungen:

- Rollfalle
- abgesetzte Falle
- Sperrbügel (ab 35mm Dornmaß)
- Zusatzriegel (ab 35mm Dornmaß)

Special production:

- roller latch
- special latch bolt for easy locking
- security hasp lock (from 35mm backset)
- additional dead bolt lock (from 35mm backset)

Sonstige Maße:

Entfernung 92, Hinterdorn 18mm, Kastenhöhe 201mm, Kastenstärke 15mm, Falle 10mm vorstehend, Drückerhöhe 1020mm, Stulpen kürzbar: siehe Zeichnung

Other dimensions:

Distance CtC 92, width: backset plus 18mm, lockcase 201mm, case thickness 15mm, latch bolt 10mm extended, handle height 1020mm, forend maximum reduction: see drawing

Sonderausführungen auf Anfrage.

Other versions on request.

Bestellangaben:

Menge, Typ, Dornmaß, Nussvierkant, Stulpausführungen, Profilsystem

Order details:

Quantity, Article-No., backset, follower, type of forend, profile-system

Dornmaße/backset (D):	mm	30	35	40	45	55	65
Standard-Nuss/standard follower:	mm	8	8	8	8	8	10
wahlweise/optional follower:	mm	10	10	10	10	10	8
Riegelausschluss/throw:	mm	15	20	20	20	20	20



Multiriegel-Systeme für Türen aus Holz
und Kunststoff

Multilock-System for wooden- and
PVC doors

2853

Typ 3

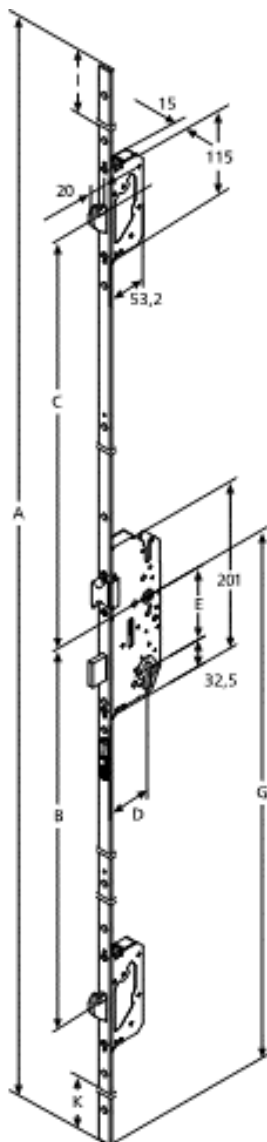

Maße/dimensions Typ 3

A	Türhöhe/door hight	B	C	E	G	I*	K*
2170	standard	754	736	92	1020	300	140

* Stulpen kürzbar/forend reduction



Multiriegel-Systeme für Türen aus Holz und Kunststoff

Multilock-System for wooden- and PVC doors

2853

Multiriegel-System
selbstverriegelnd
Betätigung über Profilzylinder

2853

Multilock-System
selflocking
key-operated, prepared for profile-cylinder

Ausführung:

Verriegelungsantrieb gleichlaufend, automatisch verriegelnd, weitere Sicherung durch 2 Schlüsselumdrehungen, vorgerichtet für Profilzylinder, mit Wechsel, DIN rechts und DIN links verwendbar durch umlegbare Falle (2mm Innen-Sechskant), Lieferung in DIN rechts, mit Profilbezogenem Zubehör.

Description:

Multilock-System with hook-bolts and selflocking, working in same direction, further locking by two turns, prepared for profile cylinder with action of the key on the latch bolt, right hand and left hand available (reversible latch bolt, 2mm Allen-key) delivery in DIN right, special strikingplate on request.

Stulpausführungen:

Flachstulp 16-20-24/2170mm (2400mm auf Anfrage)
U-Stulp 24x6/2170mm (2400mm auf Anfrage)

- silber
- andere Ausführungen auf Anfrage

Forends:

Flat-forend 16-20-24/2170mm (2400mm on request)
U-shaped forend 24x6/2170mm (2400mm on request)

- silver
- other finishes on request

Sonstige Maße:

Entfernung 92, Hinterdorn 18mm, Kastenhöhe 201mm, Kastenstärke 15mm, Falle 10mm vorstehend, Drückerhöhe 1020mm, Stulpen kürzbar: siehe Zeichnung

Sonderausführungen auf Anfrage.

Other dimensions:

Distance C/C 92, width: backset plus 18mm, lockcase 201mm, case thickness 15mm, latch bolt 10mm extended, handle height 1020mm, forend maximum reduction: see drawing

Other versions on request.

Bestellangaben:

Menge, Typ, Dornmaß, Nussausführung, Stulpausführungen, Profilsystem

Order details:

Quantity, article-no., backset, follower version, type of forend, profile-system

Dornmaße/backset (D):	mm	35	40	45	55
Standard-Nuss/standard follower:	mm	8	8	8	8
Riegelausschluss/throw:	mm	20	20	20	20



Multiriegel-Systeme für Türen aus Holz
und Kunststoff

Multilock-System for wooden- and
PVC doors

2854

Typ 1

Typ 3

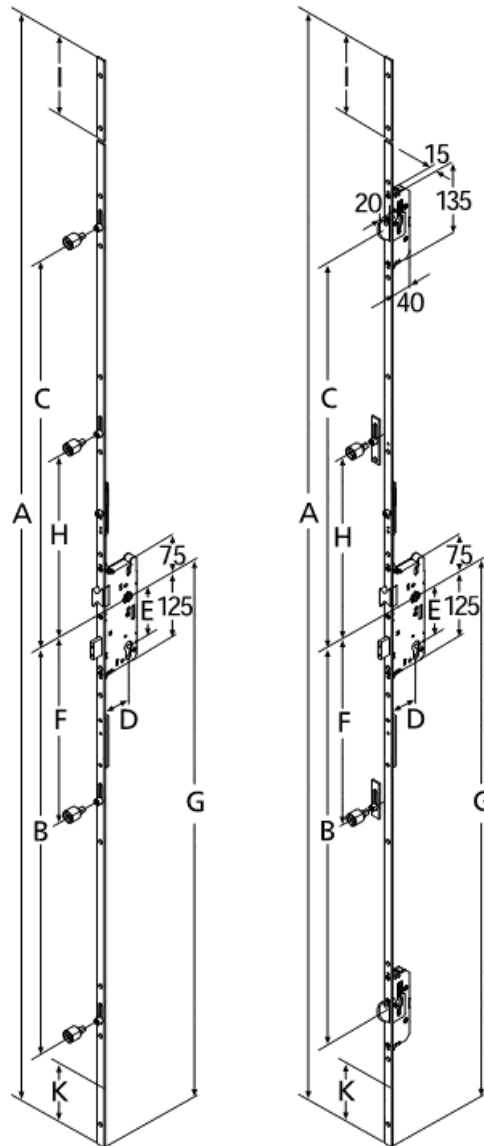

Maße/dimensions Typ 1

A	Türhöhe/door hight	B	C	E	F	G	H	I*	K*
2170	standard	781	728	92	361	1020	338	350	187

Maße/dimensions Typ 3

A	Türhöhe/door hight	B	C	E	F	G	H	I*	K*
2170	standard	754	736	92	361	1020	338	300	140

* Stulpen kürzbar/forend reduction



Multiriegel-Systeme für Türen aus Holz und Kunststoff

Multilock-System for wooden- and PVC doors

2854

Multiriegel-System
selbstverriegelnd, mit Drückerbetätigung

2854

Multilock-System
selflocking, with handle-operated

Ausführung:

Verriegelungsantrieb gleichlaufend, automatisch verriegelnd, weitere Sicherung durch eine Schlüsselumdrehung, vorgerichtet für Profilzylinder, DIN rechts und DIN links verwendbar durch umlegbare Falle (2mm Innen-Sechskant), Lieferung in DIN rechts, mit Profilbezogenem Zubehör.

Description:

Multilock-System handle operated, working in same direction, additional security through one key turn, prepared for profile cylinder, right hand and left hand available (reversible latch bolt, 2mm Allen-key) delivery in DIN right, special strikingplate on request

Stulpausführungen:

Flachstulp 16-20-24/2170mm (2400mm auf Anfrage)
U-Stulp 24x6/2170mm (2400mm auf Anfrage)

Forends:

Flat-forend 16-20-24/2170mm (2400mm on request)
U-shaped forend 24x6/2170mm (2400mm on request)

- silber
- andere Ausführungen auf Anfrage

- silver
- other finishes on request

Sonstige Maße:

Entfernung 92, Hinterdorn 18mm, Kastenhöhe 200mm, Kastenstärke 15mm, Falle 10mm vorstehend, Drückerhöhe 1020mm, Stulpen kürzbar: siehe Zeichnung

Other dimensions:

Distance CtC 92, width: backset plus 18mm, lockcase 200mm, case thickness 15mm, latch bolt 10mm extended, handle height 1020mm, forend maximum reduction: see drawing

Sonderausführungen auf Anfrage.

Other versions on request.

Bestellangaben:

Menge, Typ, Dornmaß, Stulpausführungen, Profilsystem

Order details:

Quantity, article-no., backset, type of forend, profile-system

Dornmaße/backset (D):	mm	35	40	45	55
Standard-Nuss/standard follower:	mm	8	8	8	8
Riegelausschluss/throw:	mm	20	20	20	20



Multiriegel-Systeme für Türen aus Holz und Kunststoff

Multilock-System for wooden- and PVC doors

2856

Typ 1 + 2

Typ 3

Typ 8

Typ 11

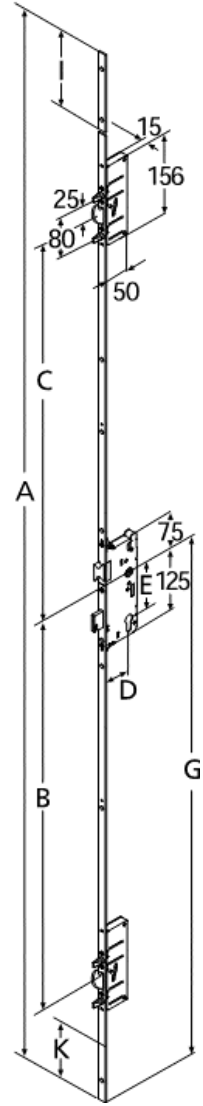
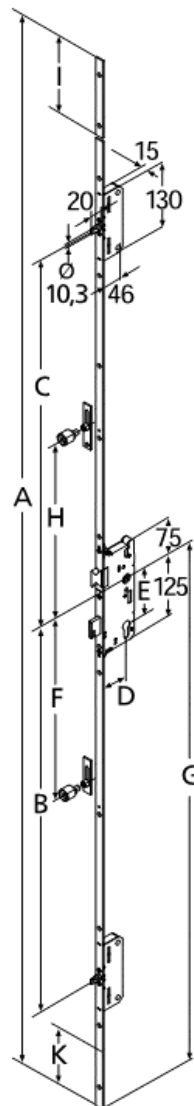
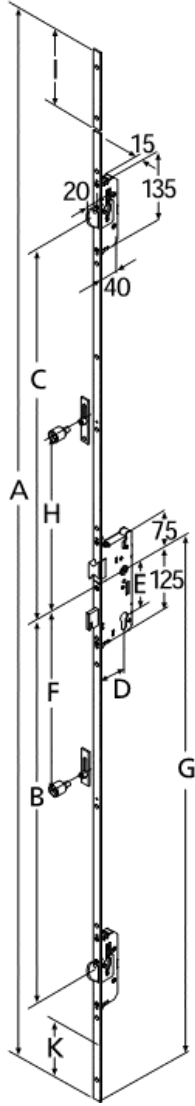
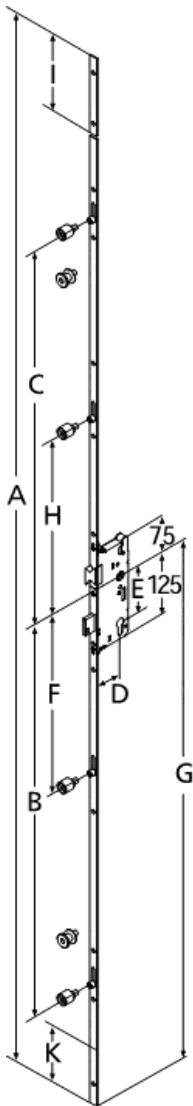

Maße/dimensions Typ 1 + 2

A	Türhöhe/door hight	B	C	E	F	G	H	I*	K*
2170	standard	781	728	92	361	1020	338	350	187

Maße/dimensions Typ 3

A	Türhöhe/door hight	B	C	E	F	G	H	I*	K*
2170	standard	754	736	92	361	1020	338	300	140

Maße/dimensions Typ 8

A	Türhöhe/door hight	B	C	E	F	G	H	I*	K*
2170	standard	762	729	92	361	1020	338	300	140

Maße/dimensions Typ 11

A	Türhöhe/door hight	B	C	E	G	I*	K*
2170	standard	768	743	92	1020	300	140

* Stulpen kürzbar/forend reduction



Multiriegel-Systeme für Türen aus Holz und Kunststoff

Multilock-System for wooden- and PVC doors

2856

Multiriegel-System für Türen aus Holz und Kunststoff mit Drückerbetätigung

2856

Multilock-System for wooden- and PVC doors, handle operated

Ausführung:

Verriegelungsantrieb über den Drücker, vorgerichtet für Profilzylinder, DIN rechts und DIN links verwendbar durch umlegbare Falle (2mm Innen-Sechskant), Lieferung in DIN rechts, mit Profilbezogenem Zubehör.

Description:

Multilock-System handle operated, prepared for profile cylinder, right hand and left hand available (reversible latch bolt, 2mm Allen-key) delivery in DIN right, special strikingplate on request

Stulpausführungen:

Flachstulp 16-20-24/2170mm (2400mm auf Anfrage)
U-Stulp 24x6/2170mm (2400mm auf Anfrage)

Forends:

Flat-forend 16-20-24/2170mm (2400mm on request)
U-shaped forend 24x6/2170mm (2400mm on request)

- silber
- andere Ausführungen auf Anfrage

- silver
- other finishes on request

Optionale Ausführungen:

- Sperrbügel (ab 35mm Dornmaß)

Special production:

- security hasp lock (from 35mm backset)

Sonstige Maße:

Entfernung 92, Hinterdorn 18mm, Kastenhöhe 200mm, Kastenstärke 15mm, Falle 10mm vorstehend, Drückerhöhe 1020mm, Stulpen kürzbar: siehe Zeichnung

Other dimensions:

Distance CtC 92, width: backset plus 18mm, lockcase 200mm, case thickness 15mm, latch bolt 10mm extended, handle height 1020mm, forend maximum reduction: see drawing

Sonderausführungen auf Anfrage.

Other versions on request.

Bestellangaben:

Menge, Typ, Dornmaß, Stulpausführungen, Profilsystem

Order details:

Quantity, Article-No., backset, type of forend, profile-system

Dornmaße/backset (D):	mm	25	30	35	40	45	50	55	65
Standard-Nuss/standard follower:	mm	8	8	8	8	8	8	8	8
Riegelausschluss/throw:	mm	14	14	20	20	20	20	20	20



Multiriegel-Systeme für
Wohnungseingangstüren

Multilock-System for
residential doors

2857

Typ 3

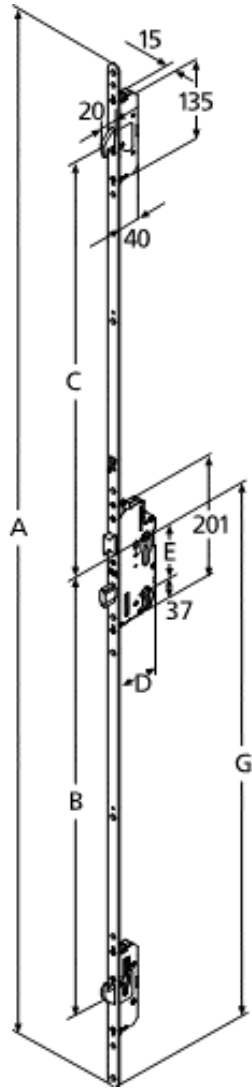

Typ 8

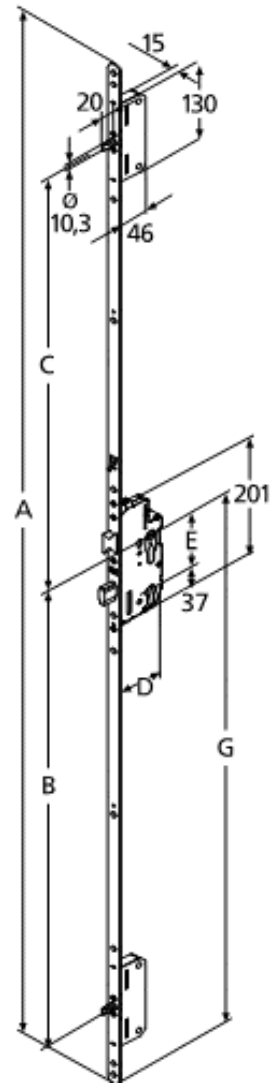

Maße/dimensions Typ 3

A	Türhöhe/door hight	B	C	E	G
1700	standard	732	689	72	871,5

Maße/dimensions Typ 8

A	Türhöhe/door hight	B	C	E	G
1700	standard	742	699	72	871,5



Multiriegel-Systeme für Wohnungseingangstüren

Multilock-System for residential doors

2857

Multiriegel-System für Wohnungseingangstüren
Betätigung über Profilzylinder

2857

Multilock-System for residential doors
key-operated, prepared for profile cylinders

Ausführung:

Verriegelungsantrieb gegenläufig durch 2 Schlüssel-Umdrehungen, vorgerichtet für Profilzylinder, mit Wechsel, DIN rechts und DIN links verwendbar durch unlegbare Falle (2mm Innen-Sechskant), Lieferung in DIN rechts, mit Profilbezogenem Zubehör.

Description:

Multilock-System with additional bolts, working in opposite direction with two turns, prepared for profile cylinder with action of the key on the latch bolt, right hand and left hand available (reversible latch bolt, 2mm Allen-key) delivery in DIN right, special striking-plate on request

Stulpausführungen:

Flachstulp 20/1700mm abgerundet

Forends:

Flat-forend 20/1700mm rounded

- silber
- andere Ausführungen auf Anfrage

- silver
- other finishes on request

Optionale Ausführungen:

- Sperrbügel
- Feuerschutz-Ausführung (mit 9mm Nuss)

Special production:

- security hasp lock
- fire-protection option (with 9mm follower)

Sonstige Maße:

Entfernung 72, Hinterdorn 18mm, Kastenhöhe 201mm, Kastenstärke 15mm, Falle 10mm vorstehend, Drückerhöhe 871,5mm.

Other dimensions:

Distance CtC 72, width: backset plus 18mm, lockcase 201mm, case thickness 15mm, latch bolt 10mm extended, handle height 871,5mm,

Sonderausführungen auf Anfrage.

Other versions on request.

Bestellangaben:

Menge, Typ, Dornmaß, Nussvierkant, Stulpausführungen, Profilsystem

Order details:

Quantity, article-no., backset, follower, type of face-plate, profile-system

Dornmaße/backset (D):	mm	55	65
Standard-Nuss/standard follower:	mm	8	8
wahlweise/optional follower:	mm	9/10	9/10
Riegelausschluss/throw:	mm	20	20



Multiriegel-Systeme für Türen aus Holz und Kunststoff

Multilock-System for wooden- and PVC doors

2859

Typ 1 + 2

Typ 3

Typ 8

Typ 11

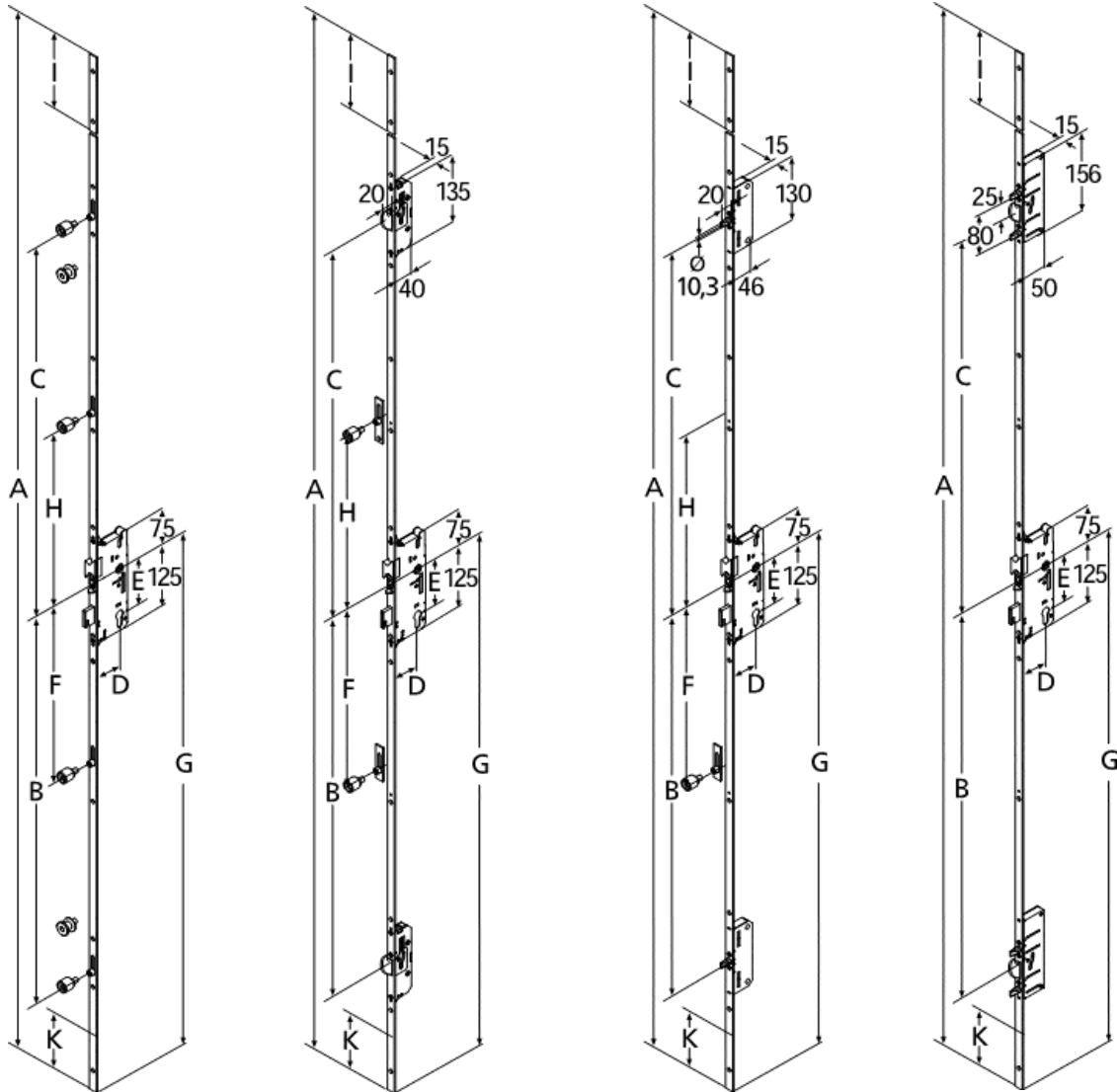

Maße/dimensions Typ 1 + 2

A	Türhöhe/door hight	B	C	E	F	G	H	I*	K*
2170	standard	781	728	92	361	1020	338	350	187

Maße/dimensions Typ 3

A	Türhöhe/door hight	B	C	E	F	G	H	I*	K*
2170	standard	754	736	92	361	1020	338	300	140

Maße/dimensions Typ 8

A	Türhöhe/door hight	B	C	E	F	G	H	I*	K*
2170	standard	762	729	92	361	1020	338	300	140

Maße/dimensions Typ 11

A	Türhöhe/door hight	B	C	E	G	I*	K*
2170	standard	768	743	92	1020	300	140

* Stulpen kürzbar/forend reduction



Multiriegel-Systeme für Türen aus Holz und Kunststoff

Multilock-System for wooden- and PVC doors

2859

Multiriegel-System für Türen aus Holz und Kunststoff mit Drückerbetätigung und geteilter Nuss

2859

Multilock-System for wooden- and PVC doors, handle operated with split follower

Ausführung:

Verriegelungsantrieb über den Drücker, vorgerichtet für Profilzylinder, mit Wechsel, 2-teiliger Vierkantstift (Innenstift gelb/Außenstift blau chromatisiert), DIN rechts und DIN links verwendbar durch umlegbare Falle (2mm Innen-Sechskant), Lieferung in DIN rechts, mit Profilbezogenem Zubehör.

Description:

Multilock-System handle operated, prepared for profile cylinder with action of the key on the latch bolt, but latch retraction from outside only with key, split follower (internal side with yellow- outside with blue spindle), right hand and left hand available (reversible latch bolt, 2mm allen-key) delivery in DIN right, special strikingplate on request

Stulpausführungen:

Flachstulp 16-20-24/2170mm (2400mm auf Anfrage)
U-Stulp 24x6/2170mm (2400mm auf Anfrage)

Forends:

Flat-forend 16-20-24/2170mm (2400mm on request)
U-shaped forend 24x6/2170mm (2400mm on request)

- silber
- andere Ausführungen auf Anfrage

- silver
- other finishes on request

Optionale Ausführungen:

- Fallenstop (verhindert ein ungewolltes Einrasten der Falle)

Special production:

- Latch stop

Sonstige Maße:

Entfernung 92, Hinterdorn 18mm, Kastenhöhe 200mm, Kastenstärke 15mm, Falle 10mm vorstehend, Drückerhöhe 1020mm, Stulpen kürzbar: siehe Zeichnung

Other dimensions:

Distance CtC 92, width: backset plus 18mm, lockcase 200mm, case thickness 15mm, latch bolt 10mm extended, handle height 1020mm, forend maximum reduction: see drawing

Sonderausführungen auf Anfrage.

Other versions on request.

Bestellangaben:

Menge, Typ, Dornmaß, Stulpausführungen, Profilsystem

Order details:

Quantity, Article-No., backset, type of forend, profile-system

Dornmaße/backset (D):	mm	30	35	45	55
Standard-Nuss/standard follower:	mm	8	8	8	8
Riegelausschluss/throw:	mm	14	20	20	20



Multriegel-Systeme
mit Anti-Panik-Funktion

Multilock-System
with panic-function

2860

Typ 3

Typ 8

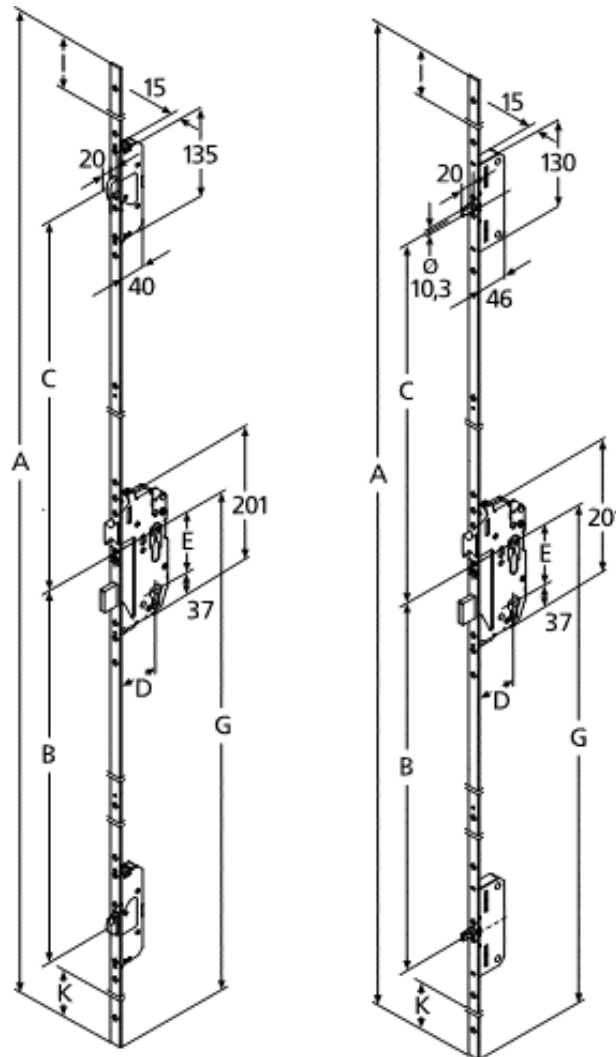

Maße/dimensions Typ 3

A	Türhöhe/door hight	B	C	E	G	I*	K*
2170	standard	754	721	92	1020	315	150

Maße/dimensions Typ 8

A	Türhöhe/door hight	B	C	E	G	I*	K*
2170	standard	762	729	92	1020	315	150

* Stulpen kürzbar/forend reduction



**Multiriegel-Systeme
mit Anti-Panik-Funktion**

**Multilock-System
with panic-function**

2860

Multiriegel-System
mit Anti-Panik-Funktion
für Fluchttüren aus Aluminium, Holz und Kunststoff

2860

Multilock-System
with panic-function
for emergency exits - aluminium, wooden- and PVC
doors

Ausführung:

Feuerschutzausführung mit 9mm durchgehender Nuss, Verriegelungsantrieb gegenläufig durch 2 Schlüssel-Umdrehungen, vorgerichtet für Profilzylinder, mit Wechsel, DIN rechts und DIN links verwendbar durch umlegbare Falle (2mm Innen-Sechskant), Lieferung in DIN rechts, mit Profilbezogenem Zubehör.
Bitte beachten Sie unbedingt den Einsatz eines Freilaufzylinders

Description:

Fire resistant Multilock-System with 9mm follower, working in opposite direction with two turns, prepared for profile cylinder with action of the key on the latch bolt, right hand and left hand available (reversible latch bolt, 2mm Allen-key) delivery in DIN right, special strikingplate on request
Please notice absolutely to use a profile cylinder with emergency function.

Stulpausführungen:

Flachstulp 16-20-24/2170mm
Flachstulp 16-20/2405mm

Forends:

Flat-forend 16-20-24/2170mm
Flat-forend 16-20/2405mm

- silber
- andere Ausführungen auf Anfrage

- silver
- other finishes on request

Optionale Ausführungen:

- 9mm geteilte Nuss
- für 2-flügelige Türen

Special production:

- 9mm split follower
- for double wing doors

Sonstige Maße:

Entfernung 92, Hinterdorn 18mm, Kastenhöhe 201mm, Kastenstärke 15mm, Falle 10mm vorstehend, Drückerhöhe 1020mm, Stulpen kürzbar: siehe Zeichnung

Other dimensions:

Distance CtC 92, width: backset plus 18mm, lockcase 201mm, case thickness 15mm, latch bolt 10mm extended, handle height 1020mm, forend maximum reduction: see drawing

Sonderausführungen auf Anfrage.

Other versions on request.

Bestellangaben:

Menge, Typ, Dornmaß, Nussausführung, Stulpausführungen, Profilsystem

Order details:

Quantity, article-no., backset, follower version, type of faceplate, profile-system

Dornmaße/backset (D):	mm	35	40	45	50	55	65
Standard-Nuss/standard follower:	mm	9	9	9	9	9	9
Riegelausschluss/throw:	mm	14	18	20	20	20	20



Multriegel-Systeme
Komfortschloss

Multilock-System
comfortable lock

2869

Typ 3

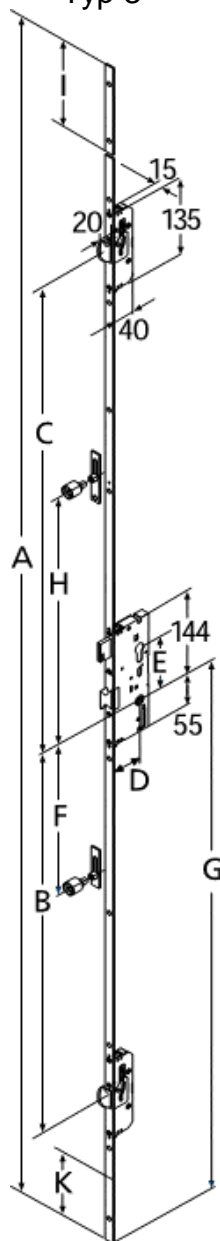

Maße/dimensions Typ 3

A	Türhöhe/door hight	B	C	E	F	G	H	I*	K*
2170	standard	684	806	92	291	950	408	300	140

* Stulpen kürzbar/forend reduction



**Multiriegel-Systeme
Komfortschloss**

**Multilock-System
comfortable lock**

2869

Multiriegel-System
Komfortschloss, mit umgekehrter Anordnung von Drücker und Zylinder, sonst wie 2859

Ausführung:

Verriegelungsantrieb über den Drücker, vorgerichtet für Profilzylinder, mit Wechsel, 2-teiliger Vierkantstift (Innenstift gelb/Außenstift blau chromatisiert), DIN rechts und DIN links verwendbar durch umlegbare Falle (2mm Innen-Sechskant), Lieferung in DIN rechts, mit Profilbezogenem Zubehör.

Stulpausführungen:

Flachstulp 16-20-24/2170mm (2400mm auf Anfrage)
U-Stulp 24x6/2170mm (2400mm auf Anfrage)

- silber
- andere Ausführungen auf Anfrage

Optionale Ausführungen:

- Fallenstop (verhindert ein ungewolltes Einrasten der Falle)

Sonstige Maße:

Entfernung 92, Hinterdorn 18mm, Kastenhöhe 200mm, Kastenstärke 15mm, Falle 10mm vorstehend, Drückerhöhe 1020mm, Stulpen kürzbar: siehe Zeichnung

Sonderausführungen auf Anfrage.

Bestellangaben:

Menge, Typ, Dornmaß, Stulpausführungen, Profilsystem

2869

Multilock-System
Comfortable lock, with contrary spindle and profile cylinder hole, function as per 2859

Description:

Multilock-System handle operated, prepared for profile cylinder with action of the key on the latch bolt, but latch retraction from outside only with key, split follower (internal side with yellow- outside with blue spindle), right hand and left hand available (reversible latch bolt, 2mm allen-key) delivery in DIN right, special strikingplate on request

Forends:

Flat-forend 16-20-24/2170mm (2400mm on request)
U-shaped forend 24x6/2170mm (2400mm on request)

- silver
- other finishes on request

Special production:

- Latch stop

Other dimensions:

Distance CtC 92, width: backset plus 18mm, lockcase 200mm, case thickness 15mm, latch bolt 10mm extended, handle height 1020mm, forend maximum reduction: see drawing

Other versions on request.

Order details:

Quantity, article-no., backset, type of forend, profile-system

Dornmaße/backset (D):	mm	35	45	55	65
Standard-Nuss/standard follower:	mm	8	8	8	8
Riegelausschluss/throw:	mm	20	20	20	20



Stulptürbeschläge

French door system

2840

2841

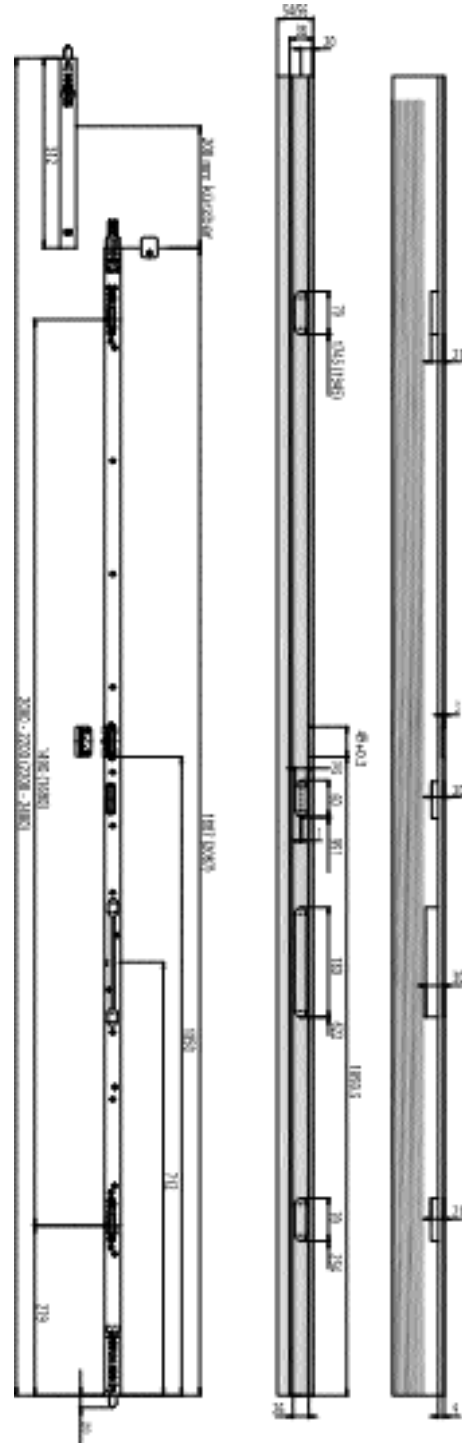
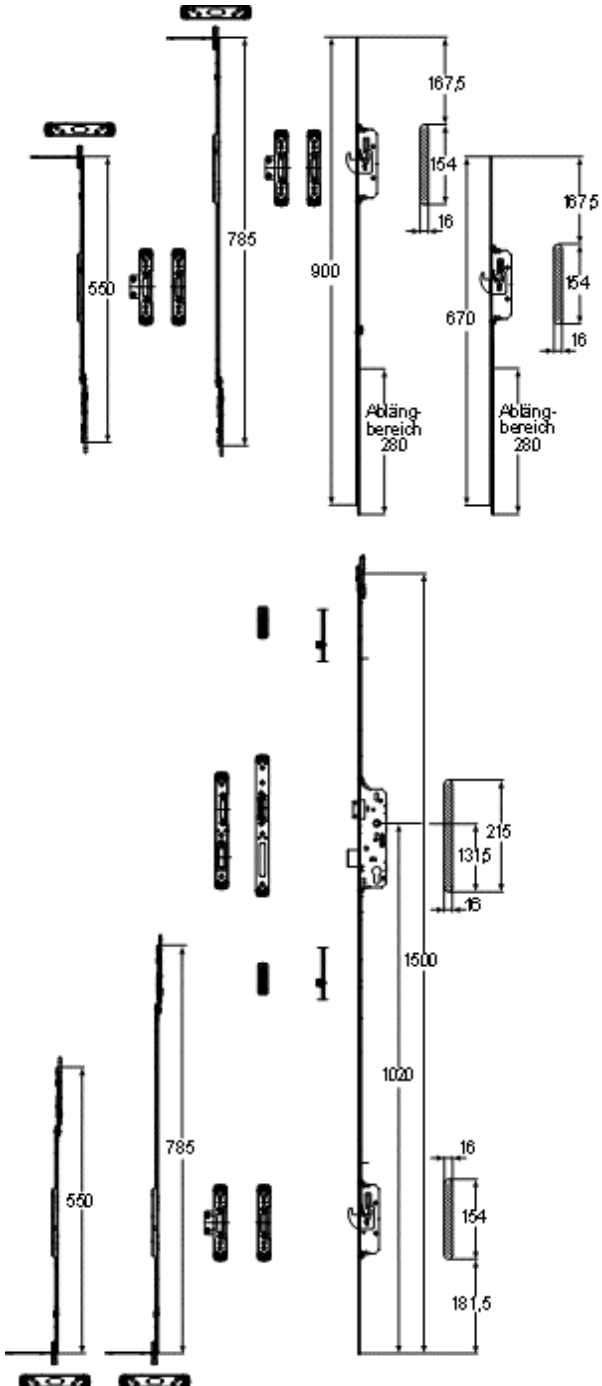



Stulptürbeschläge

French door system

2840

Stulptürbeschlag für Kunststofftüren mit gegenüberliegender Beschlagnut passend für 2852, 2856, 2859

Ausführung:

Kantriegel für den Standflügel
 16-20 / 181mm für oben
 16 / 550mm für oben oder unten
 16 / 785mm für oben oder unten
 16-20 / 550mm, ohne Winkel, für unten
 16 / 785mm, ohne Winkel, für unten

- silber
- andere Ausführungen auf Anfrage

Bestellangaben:

Menge, Typ, Ausführungen, Profilsystem

2840

French door system for PVC doors with opposite euro groove suitable for 2852, 2856, 2859

Description:

Flush bolt for inactive wing
 16-20 / 181mm for top
 16 / 550mm for top and bottom
 16 / 785mm for top and bottom
 16-20 / 550mm, w/o angle, for bottom
 16 / 785mm, w/o angle, for bottom

- silver
- other finishes on request

Order details:

Quantity, article-no., finish, profile-system

2841

Stulptürbeschlag für stumpfe Holztüren passend für 2852, 2856, 2859

Ausführung:

Schließleiste mit Kantriegel für den Standflügel

Stulptürgetriebe 26x1887mm für Türhöhen bis 2200mm
 Stulptürgetriebe 26x2087mm für Türhöhen bis 2400mm
 Anschlussstulp 26x312mm
 Platten für Fallenteil, für Holzstärke 38, 44 oder 58mm
 Schließstück oben
 Schließstück unten

- silber
- andere Ausführungen auf Anfrage

Bestellangaben:

Menge, Typ, Ausführungen, Türrichtung

2841

French door system for wooden flat doors suitable for 2852, 2856, 2859

Description:

Long strikingplate with flush bolt for inactive wing

Forend-mechanism 26x1887mm for door height up to 2200mm
 Forend-mechanism 26x2087mm for door height up to 2400mm
 Connecting forend 26x312mm
 Additional parts for latch bolts, door-thickness 38, 44 or 58mm
 Strikingplate top
 Strikingplate bottom

- silver
- other finishes on request

Order details:

Quantity, article-no., finish, right or left hand



Zusatzschlösser

Additional locks

2862

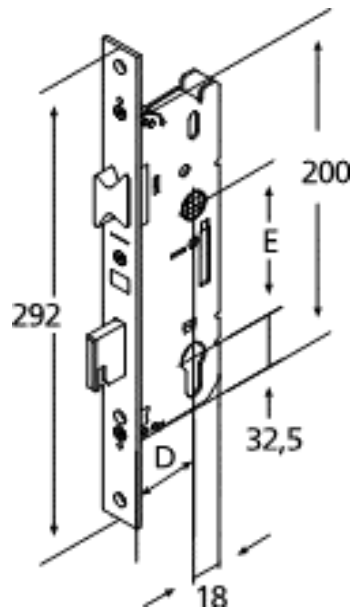

2863

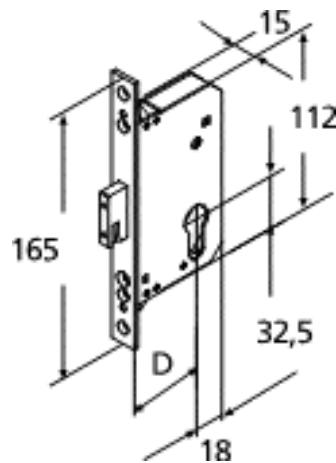



Zusatzschlösser

Additional locks

2862

Türschloss für Rohrrahmentüren

Ausführung:

Fallen-/Riegel-Einsteckschloss, vorgerichtet für Profilzylinder, mit Wechsel, DIN rechts und DIN links verwendbar durch umlegbare Falle (2mm Innen-Sechskant), Lieferung in DIN rechts, mit Profilbezogenem Zubehör.

Stulpausführungen:

Flachstulp 16-20-24/292mm

- silber
- andere Ausführungen auf Anfrage

Sonstige Maße:

Entfernung 92, Hinterdorn 18mm, Kastenhöhe 200mm, Kastenstärke 15mm, Falle 10mm vorstehend

Sonderausführungen auf Anfrage.

Bestellangaben:

Menge, Typ, Dornmaß, Stulpausführungen, Profilsystem

2862

Tubular frame door lock

Description:

Latch- and dead bolt, prepared for profile cylinder, with action of the key on the latch bolt, right hand and left hand available (reversible latch bolt, 2mm Allen-key) delivery in DIN right, special strikingplate on request

Forends:

Flat-forend 16-20-24/292mm

- silver
- other finishes on request

Other dimensions:

Distance CtC 92, width: backset plus 18mm, lockcase 200mm, case thickness 15mm, latch bolt 10mm extended

Other versions on request.

Order details:

Quantity, article-no., backset, type of forend, profile-system

Dornmaße/backset (D):	mm	25	30	35	40	45	55
Standard-Nuss/standard follower:	mm	8	8	8	8	8	8
Riegelausschluss/throw:	mm	14	14	20	20	20	20

2863

Loses Zusatzschloss

Ausführung:

Vorgerichtet für Profilzylinder, DIN rechts und DIN links verwendbar. Lieferung auf Multiriegel fertig montiert oder separat mit 165mm Stulp.

Stulpausführungen:

Flachstulp 16-20-24mm
U-Stulp 24x6mm

- silber
- andere Ausführungen auf Anfrage

Sonstige Maße:

Hinterdorn 18mm, Kastenhöhe 112mm, Kastenstärke 15mm,

Sonderausführungen auf Anfrage.

Bestellangaben:

Menge, Typ, Dornmaß, Stulpausführungen, Profilsystem

2863

Separate additional lock

Description:

Prepared for profile cylinder, reversible for left or right handed operation, delivery with Multi-lock or separate with 165mm forend.

Forends:

Flat-forend 16-20-24mm
U-shaped forend 24x6mm

- silver
- other finishes on request

Other dimensions:

Width = backset plus 18mm, lockcase 112mm, case thickness 15mm

Other versions on request.

Order details:

Quantity, article-no., backset, type of forend, profile-system

Dornmaße/backset (D):	mm	25	30	35	40	45	55
Riegelausschluss/throw	mm	14	14	20	20	20	20



Schließbleche und Zubehör für Holztüren mit 4mm Falzluft

Strikingplates and accessories for wooden doors with 4mm rebate

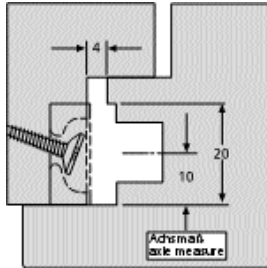

Ausräumung mit Fräser ø 16mm
 4mm Falzluft
 20mm Flachstulp
 10mm Achsmaß
 milling cutter ø 16mm
 4mm rebate
 20mm flat-forend
 10mm axle measure

Schließblech, Falle und Riegel Strikingplate, latch and dead bolt

9800

20 x 220 x 8,5mm

Fallenteil verstellbar, mit verdeckten Schraublöchern, für schräge Verschraubung
 adjustable strikingplate, with covered screw-holes for cross screwing



Schließblech, Bolzenriegel, ohne Topf Strikingplate, pin bolt, without bucket

9860

20 x 94 x 8,5mm

verstellbar, mit oberen und seitlichen Schraublöchern
 adjustable, with surface and lateral screw-holes



mit oberen und seitlichen Schraublöchern
 with surface and lateral screw-holes



Schließblech, Bolzenriegel, mit Topf Strikingplate, pin bolt, with bucket

9802

20 x 90 x 8,5mm

verstellbar, mit verdeckten Schraublöchern, für schräge Verschraubung
 adjustable, with covered screw-holes for cross screwing



Schließblech, Schwenkriegel, mit Topf Strikingplate, hook bolt, with bucket

9803

20 x 90 x 8,5mm

verstellbar, mit verdeckten Schraublöchern, für schräge Verschraubung
 adjustable, with covered screw-holes for cross screwing

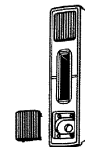

Schließblech, Rollzapfen Strikingplate, for roller cams

9804

20 x 90 x 8,5mm





Schließbleche und Zubehör für Holztüren mit 4mm Falzluft

Strikingplates and accessories for wooden doors with 4mm rebate

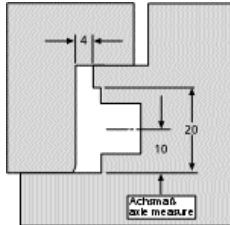

- 4mm Falzluft
- 20mm Flachstulp
- 10mm Achsmaß
- 4mm rebata
- 20mm flat-forend
- 10mm axle measure

Schließblech, Falle und Riegel passend für E-Öffner
9805 Strikingplate,latch and dead bolt,suitable for electric door opener
 25 x 32 x 250 x 3mm

Schließblech, Bolzenriegel
9810 Strikingplate, pin bolt
 25 x 32 x 120 x 3mm



verstellbar
adjustable



Schließblech, Falle und Riegel passend für E-Öffner
9806 Strikingplate,latch and dead bolt,suitable for electric door opener
 25 x 32 x 250 x 3mm

Schließblech, Schwenkriegel
9812 Strikingplate, hook bolt
 25 x 32 x 190 x 3mm



verstellbar
adjustable



Fallenteil verstellbar
adjustable strikingplate

Schließblech, Bolzenriegel
9813 Strikingplate, pin bolt
 20 x 100 x 6mm

Schließblech, Bolzenriegel
9814 Strikingplate, pin bolt
 20 x 94 x 2,7mm





Schließbleche und Zubehör für Holztüren mit 4mm Falzluft

Strikingplates and accessories for wooden doors with 4mm rebate

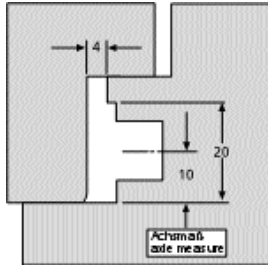

- 4mm Falzluft
- 20mm Flachstulp
- 10mm Achsmaß
- 4mm rebata
- 20mm flat-forend
- 10mm axle measure

Schließblech, Falle und Riegel Strikingplate, latch and dead bolt

Schließblech, Bolzenriegel Strikingplate, pin bolt

9817

20 x 20 x 300 x 3mm

9818

20 x 20 x 100 x 3mm

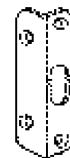

Schließblech, Schwenkriegel Strikingplate, hook bolt

9819

20 x 20 x 120 x 3mm





Schließbleche und Zubehör für Holztüren mit 4mm Falzlufte

Strikingplates and accessories for wooden doors with 4mm rebate

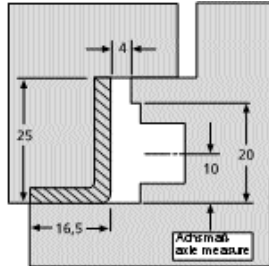

- 4mm Falzlufte
- 20mm Flachstulp
- 10mm Achsmass
- 4mm rebete
- 20mm flat-forend
- 10mm axle measure

Schließblech, Falle und Riegel Strikingplate, latch and dead bolt

Schließblech, Bolzenriegel Strikingplate, pin bolt

9820

25 x 16,5 x 250 x 3mm

9822

25 x 16,5 x 100 x 3mm

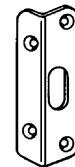

Schließblech, Falle und Riegel, passend für E-Öffner Strikingplate, latch and dead bolt, suitable for electric door opener

Schließblech, Schwenkriegel Strikingplate, hook bolt

9821

18 x 32 x 250 x 3mm

9823

25 x 16,5 x 190 x 3mm

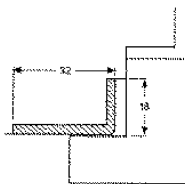

für 2flg. Türen mit Doppelfalz
for double wing doors with double rebate





Schließbleche und Zubehör für Holztüren mit 4mm Falzluft

Strikingplates and accessories for wooden doors with 4mm rebate

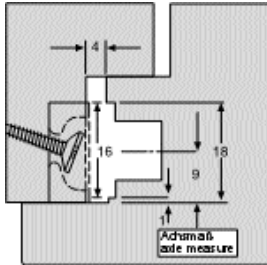

Ausfräsung mit Fräser ø 16mm
 4mm Falzluft
 16mm Flachstulp
 9mm Achsmaß
 milling cutter ø 16mm
 4mm rebate
 16mm flat-forend
 9mm axle measure

Schließblech, Falle und Riegel
 Strikingplate, latch and dead bolt

Schließblech, Bolzenriegel
 Strikingplate, pin bolt

9824

18 x 220 x 8,5mm

9826

18 x 94 x 8,5mm

Fallenteil verstellbar, mit verdeckten Schraublöchern, für schräge Verschraubung
 adjustable strikingplate, with covered screw-holes for cross screwing



verstellbar
 adjustable

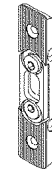

Schließblech, Schwenkriegel mit Topf
 Strikingplate, hook bolt, with bucket

9827

18 x 90 x 8,5mm

mit verdeckten Schraublöchern, für schräge Verschraubung
 with covered screw-holes for cross screwing

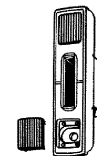

Schließblech, Rollzapfen
 Strikingplate, for roller cams

9828

18 x 90 x 8,5mm





Schließbleche und Zubehör für Holztüren mit 4mm Falzluft

Strikingplates and accessories for wooden doors with 4mm rebate

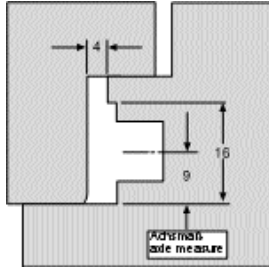

- 4mm Falzluft
- 16mm Flachstulp
- 9mm Achsmaß
- 4mm rebate
- 16mm flat-forend
- 9mm axle measure

Schließblech, Falle und Riegel, passend für E-Öffner
9805 Strikingplate, latch and dead bolt, suitable for electric door opener
 25 x 32 x 250 x 3mm

Schließblech, Schenkriegel
9812 Strikingplate, hook bolt
 25 x 32 x 190mm



verstellbar
adjustable

Schließblech, Falle und Riegel, passend für E-Öffner
9806 Strikingplate, latch and dead bolt, suitable for electric door opener
 25 x 32 x 250 x 3mm

Schließblech, Bolzenriegel
9829 Strikingplate, pin bolt
 20 x 20 x 100mm



verstellbar
adjustable

Schließblech, Bolzenriegel
9831 Strikingplate, pin bolt
 25 x 32 x 120mm



verstellbar
adjustable



Schließbleche und Zubehör für Holztüren mit 11mm Falzluft

Strikingplates and accessories for wooden doors with 11mm rebate

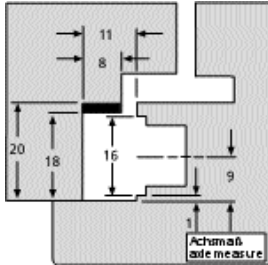

Rahmenfalz 18 und 20mm
 11mm Falzluft
 16mm Flachstulp
 9mm Achsmaß
 Frame-rebate 18 and 20mm
 11mm rebate
 16mm flat-forend
 9mm axle measure

Schließblech,
 Falle und Riegel

Strikingplate,
 latch and dead bolt

Rahmenfalz/
 frame-rebate 18x8mm **9833**
 18 x 9,3 x 245mm
 Rahmenfalz/
 frame-rebate20x8mm **9834**
 20 x 9,3 x 245mm



Schließblech,
 Bolzenriegel, ohne
 Topf

Strikingplate,
 pin bolt, without
 bucket

Rahmenfalz/
 frame-rebate 18x8mm **9835**
 18 x 9,3 x 114mm
 Rahmenfalz/
 frame-rebate20x8mm **9837**
 20 x 9,3 x 114mm



Rahmenfalz/
 frame-rebate18x8mm **9836**
 18 x 9,3 x 114mm
 Rahmenfalz/
 frame-rebate20x8mm **9842**
 20 x 9,3 x 114mm
 verstellbar/adjustable

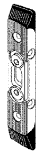

Schließblech,
 Bolzenriegel, mit
 Topf

Strikingplate,
 pin bolt, with
 bucket

Rahmenfalz/
 frame-rebate 20x8mm **9843**
 20 x 9,3 x 114mm



Schließblech,
 Schwenkriegel, mit
 Topf

Strikingplate,
 hook bolt, with
 bucket

Rahmenfalz/
 frame-rebate 18x8mm **9858**
 18 x 9,3 x 114mm
 Rahmenfalz/
 frame-rebate20x8mm **9861**
 20 x 9,3 x 114mm



Schließblech,
 Schwenkriegel

Strikingplate,
 hook bolt

Rahmenfalz/
 frame-rebate 20x8mm **9859**
 20,5 x 8 x 182mm
 verstellbar/adjustable



Schließblech,
 Rollzapfen

Strikingplate,
 for roller cams

Rahmenfalz/
 frame-rebate 18x8mm **9862**
 18 x 8,5 x 54mm
 Rahmenfalz/
 frame-rebate20x8mm **9863**
 20 x 7,5 x 64mm





Schließbleche und Zubehör für Holztüren mit 11mm Falzluft

Strikingplates and accessories for wooden doors with 11mm rebate

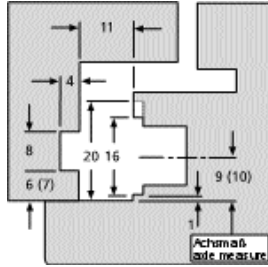

Euronut 6 x 8 x 4mm und 7 x 8 x 4mm
 11mm Falzluft
 16/20mm Flachstulp
 9/10mm Achsmaß
 Euro-groove 6 x 8 x 4mm and 7 x 8 x 4mm
 11mm rebate
 16/20mm flat-forend
 9/10mm axle measure

Schließblech, Falle und Riegel Strikingplate, latch and dead bolt

<p>Euronut/euro-groove 6x8x4 16mm Stulp/forend 20mm Stulp/forend Euronut/euro-groove 7x8x4 16mm Stulp/forend 20mm Stulp/forend</p>	<p>18x9,3x245mm 20x9,3x245mm 18x9,3x245mm 20x9,3x245mm</p>	<p>9838 9839 9840 9841</p>	
---	---	---	--

Schließblech, Bolzenriegel, ohne Topf Strikingplate, pin bolt, without bucket

<p>Euronut/euro-groove 6x8x4 16mm Stulp/forend 20mm Stulp/forend Euronut/euro-groove 7x8x4 16mm Stulp/forend 20mm Stulp/forend</p>	<p>18x9,3x114mm 20x9,3x114mm 18x9,3x114mm 20x9,3x114mm</p>	<p>9844 9846 9845 9847</p>	
---	---	---	--

Schließblech, Bolzenriegel, mit Topf Strikingplate, pin bolt, with bucket

<p>Euronut/euro-groove 6x8x4 20mm Stulp/forend Euronut/euro-groove 7x8x4 20mm Stulp/forend</p>	<p>20x9,3x114mm 20x9,3x114mm</p>	<p>9848 9849</p>	
---	---	-------------------------------------	--

Schließblech, Schwenkriegel, mit Topf Strikingplate, hook bolt, with bucket

<p>Euronut/euro-groove 6x8x4 16mm Stulp/forend 20mm Stulp/forend Euronut/euro-groove 7x8x4 16mm Stulp/forend 20mm Stulp/forend</p>	<p>18x9,3x114mm 20x9,3x114mm 18x9,3x114mm 20x9,3x114mm</p>	<p>9864 9865 9850 9851</p>	
---	---	---	--

Schließblech, Schwenkriegel Strikingplate, hook bolt

<p>verstellbar adjustable</p> <p>Euronut/euro-groove 6x8x4 20mm Stulp/forend Euronut/euro-groove 7x8x4 20mm Stulp/forend</p>	<p>20,5x8x182mm 20,5x8x182mm</p>	<p>9853 9852</p>	
---	---	-------------------------------------	--

Schließblech, Rollzapfen Strikingplate, for roller cams

<p>Euronut/euro-groove 6x8x4 16mm Stulp/forend 20mm Stulp/forend Euronut/euro-groove 7x8x4 16mm Stulp/forend 20mm Stulp/forend</p>	<p>16x8x54mm 16x8x54mm 18x8,5x54mm 16x8x54mm</p>	<p>9854 9855 9856 9854</p>	
---	---	---	--



Schließbleche und Zubehör für
Kunststoffprofile

Strikingplates and accessories for
PVC profiles

Bitte geben Sie bei Anfragen das Profilsystem, Rahmen- und Flügelnummer an.

In case of inquires please inform us about the profile-system, frame- and wing-number.

Schließblech,
Falle und Riegel,
verstellbar

Strikingplate,
latch and dead bolt,
adjustable

9700



Schließblech,
Bolzenriegel

Strikingplate,
pin bolt

9701



Schließblech,
Zusatzschloss

Strikingplate,
additional lock

9703



Schließblech,
Bolzenriegel,
verstellbar

Strikingplate,
pin bolt,
adjustable

9702



Schließblech,
Schwenkriegel,
verstellbar

Strikingplate,
hook bolt,
adjustable

9704





Schließbleche und Zubehör für Kunststoffprofile

Strikingplates and accessories for PVC profiles

Bitte geben Sie bei Anfragen das Profilsystem, Rahmen- und Flügelnummer an.

In case of inquires please inform us about the profile-system, frame- and wing-number.

Bandseitensicherung Rahmen Safty devices for hinge side, frame side

Schließblech, mit Sperrbügel Strikingplate, with security hasp

9713

9705



Bandseitensicherung Flügel Safty devices for hinge side, wing side

Schließblech, Rollzapfen Strikingplate, roller cam

9714

9706



Schließblech, Pilzzapfen Strikingplate, mushroom cam

9707





Einteilige Schließbleche für Holz- und Kunststofftüren

One-part strikingplates for wooden- and PVC doors

Typ 3

für Schwenkriegel und Rollzapfen
for steel hook bolts and roller cams



Typ 8

für Bolzenriegel
for steel pins



Typ 11

für Schwenkriegel, Bolzenriegel und Sperrbügel
for steel hook bolts, steel pins and security hasp lock



Andere Ausführungen auf Anfrage
Other types on request



Zubehör

Accessories

2830

Rollfalle, verstellbar bis zu 4,5mm
 Bestellangaben:
 Menge, Typ, Dornmaß
 Roller bolt, adjustable until 4,5mm
 Order details:
 Quantity, article-No., backset

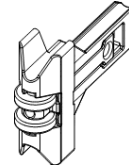

Dornmaße/backset : mm	30	35	40	45	55	65
-----------------------	----	----	----	----	----	----

2835

Abgesetzte Falle, profilspezifisch eingesetzt bietet sie ein
 leichtes Schließen der Tür
 Bestellangaben:
 Menge, Typ, Dornmaß
 Soft latch for easy and low-noise operation
 Order details:
 Quantity, article-no., backset

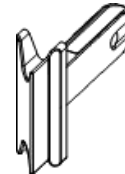

Dornmaße/backset:	mm	30	35	40	45	55	65
-------------------	----	----	----	----	----	----	----

2810

Panik Stangenbeschlag für Art.Nr. 2860
 92mm Entfernung, Gehäuse Kunststoff, schwarz matt,
 Griffrohr Alu EV1, rechts und links verwendbar,
 mit Stahlunterkonstruktion
 Anti-Panic bar handle for Art.No. 2860
 CtC distance 92mm, complete synthetic black dull,
 bar alu EV1, right and left hand available,
 with steel parts

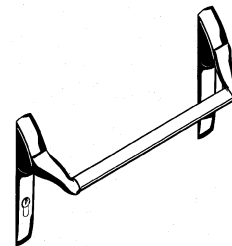

2844

Sperrbügelschloss, für zusätzliche Sicherheit, 38mm
 Rosettenverschraubung
 Bestellangaben:
 Menge, Typ, Dornmaß
 Security hasp lock, for additional security, 38mm through
 bolt holes for roses
 Order details:
 Quantity, article-no., backset

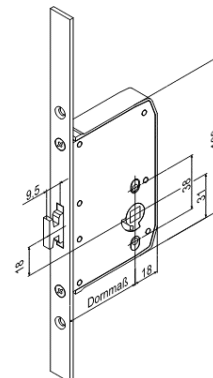

Dornmaße/backset:	mm	35	45	55	65
Standard-Nuss/follower:	mm	8	8	8	8



Außendienst und Technische Beratung
Bundesrepublik Deutschland

Agents and technical advisers
Federal Republic of Germany

**Schleswig-Holstein, Hamburg
Mecklenburg-Vorpommern**

Max Küssner
Inh. M. Walter
Manhagener Allee 79b
22926 Ahrensburg
☎ 0 41 02 - 67 76 55
📠 0 41 02 - 67 76 57

Niedersachsen, Bremen

Hermann Lindhorst
Hemelinger Rampe 41
28309 Bremen
☎ 04 21 - 41 50 57
📠 04 21 - 45 90 77

**Brandenburg (West)
Sachsen-Anhalt (Nord)**

Volker Pietsch
R.-Schumann-Str. 15
39590 Tangermünde
☎ 03 93 22- 4 45 48
📠 03 93 22- 4 45 48

Berlin, Brandenburg (Ost)

Mario Mischok
Industrievertretungen
Dorfstr. 33
14641 Brädikow
☎ 03 32 37- 8 53 61
📠 03 32 37- 8 53 62

Westfalen

Frank Gräler
Schlingenkamp 6
45721 Haltern
☎ 0 23 64 - 6 91 90
📠 0 23 64 - 6 87 30

Nordrhein

Waldemar Kuhweide
Am Sonnenhang 5
40883 Ratingen
☎ 0 21 02 - 6 84 19
📠 0 21 02 - 6 72 88

Hessen

Wolfgang Weber
Hallgartenstr. 24
61250 Usingen/Wernborn
☎ 0 60 81 - 1 31 35
📠 0 60 81 - 29 17

Baden, Rheinland-Pfalz, Saarland

Helmut Wehner
Ägyptenpfad 22
67433 Neustadt
☎ 0 63 21 - 3 93 20
📠 0 63 21 - 39 32 20

Büro Baden
Wolfgang Eser
Rudolf-Ullrich-Str. 16
76532 Baden-Baden
☎ 0 72 21 - 6 28 97
📠 0 72 21 - 5 37 99

Baden-Württemberg

Gerhard Kruss
Rieslingweg 7
74223 Flein
☎ 0 71 31 - 57 41 45
📠 0 71 31 - 57 46 53

Sachsen

Pierre Seifert
Goethestr. 16
01689 Weinböhla
☎ 03 52 43- 3 29 64
📠 03 52 43- 3 29 65

**Sachsen-Anhalt (Süd)
Thüringen**

H. J. Krüger
Walter-Rein-Str. 43
99195 Stotternheim
☎ 03 62 04- 7 77 31
📠 03 62 04- 7 77 32

Nordbayern, Oberpfalz

Herbert Plahusch
Danziger Str. 2
90579 Langenzenn
☎ 0 91 01 - 21 31
📠 0 91 01 - 21 61

Südbayern

Peter Eisch
Feldmochinger Str. 384
80995 München
☎ 0 89 - 27 81 71 75
📠 0 89 - 27 81 71 74

Objektberater:

Helmut Töller
Mörsenbroicher Weg 48
40470 Düsseldorf
☎ 02 11 - 62 92 44
📠 02 11 - 62 92 44
🔑 01 63 - 2 08 11 24

Objektberater:

Norbert Hartinger
Kunersdorfer Str. 37
14473 Potsdam
☎ 03 31 - 8 71 31 95
📠 03 31 - 8 71 31 95
🔑 01 63 - 2 08 11 25

Objektberater:

Wolfgang Mohr
Kilianstr. 17
36129 Gersfeld-Hettenhausen
☎ 0 66 56 - 55 04
📠 0 66 56 - 91 88 71
🔑 01 63 - 2 08 11 26



Außendienst und Technische Beratung Export

Agents and technical advisers export

Belgien

B.V.B.A. Watrin S.P.R.L.
Stationswegel 2
B-9111 Belsele
☎ +32-(0)3-7 72 61 65
✉ +32-(0)3-7 72 61 64

Dänemark

Østerby Agentur
Hulegardsvej 4
DK-4320 Lejre
☎ +45-46-48 00 61
✉ +45-46-48 12 61

Frankreich-Alsace, Lorraine

Eckel GmbH
Akazienweg 5
D-66121 Saarbrücken-Schafbrücke
☎ +49-(0)6 81 - 81 83 63
✉ +49-(0)6 81 - 81 83 14

Frankreich

Marc Vazut
37, Route Nationale
F-89800 Beines
☎ +33-(0)3 86 - 42 44 07
✉ +33-(0)3 86 - 42 41 75

Griechenland

Irimex Ltd.
L.D. Tsopouridis & Co.
3, Aiantos Str.
15235 Vrilissia
☎ +30-10-8 04 01 24
✉ +30-10-8 04 01 24

Großbritannien

J.B. Architectural
Ironmongery Ltd.
Avis Way
GB-Newhaven/East Sussex BN9
ODU
☎ +44-(0)12 73-51 49 61
✉ +44-(0)12 73-51 67 64

Kanarische Inseln

Sieper Constructa S.L.
C/. Fuencaliente, s/n.-Nave 4
Polig. Ind. Los Majuelos
38108 – La Laguna – Tenerife
☎ +34-922-82 16 90
✉ +34-922-82 14 55

Luxemburg

Helmut Wehner
Ägyptenpfad 22
D-67433 Neustadt
☎ +49-(0)63 21 - 3 93 20
✉ +49-(0)63 21 - 39 32 20

Niederlande

Agenturen Kruyder Amersfoort B.V.
Madoerastraat 41
NL-3818 CS Amersfoort
☎ +31-(0)33-4 63 33 00
✉ +31-(0)33-4 63 77 76

Österreich

Helmut Kloimstein
Handelsagentur
Schaunbergstrasse 1
A-4081 Hartkirchen
☎ +43-(0)72 73-69 82
✉ +43-(0)72 73-69 83

Polen-Niederlassung

WILKA Polska Sp.z.o.o.
ul.Spoldzielcza 2a
PL-64-100 Leszno
☎ +48-(0)65-5 29 77 28
✉ +48-(0)65-5 29 77 29

Schweiz

HCM. M. FREI AG
Neubadstr. 165
CH 4015 Basel
☎ +41-(0)61-3 02 34 87
✉ +41-(0)61-3 02 34 20

Spanien

Tecno-equipamiento S.L.
Pol. Industrial La Albresa
Lisboa, 3 - Nave 70
E-28340 Valdemoro-Madrid
☎ +34-91-8 95 54 31
✉ +34-91-8 95 55 33

Türkei

Tanju Gezgin
Enge Str. 10
D-21220 Seevetal
☎ +49-(0)41 85 - 80 01 91
✉ +49-(0)41 85 - 80 01 91

Vereinigte Arabische Emirate

Bin Eid Oilfield
Services & Trading Est.
P.O. Box 4873
Abu Dhabi, U.A.E.
☎ +9 71 - 2 - 6 33 48 13
✉ +9 71 - 2 - 6 34 73 67

Zypern

Mundial Agencies Ltd.
Importers-Exporters
12 B, K. Matsis Avenue
Nicosia/Cyprus
☎ +3 57 - 2 - 31 84 98
✉ +3 57 - 2 - 31 80 09

Experteure Hamburg

Jörss Gebr. GmbH
Postfach 11 11
D-21494 Geesthacht
☎ +49-(0)41 52-7 64 04
✉ +49-(0)41 52-7 93 68

W I L K A - V O R S P R U N G D U R C H Q U A L I T Ä T



WILKA Schließtechnik GmbH
Mettmanner Str. 56-64 D-42549 Velbert
Fon +49-(0) 20 51-20 81-0 Fax:+49-(0) 20 51-20 81-151
www.wilka.de info@wilka.de